

Varenummer: 0101045
 Beskrivelse: Seeger låsering A 28 DIN 471
 Fjederstål
 Note: Monteres med ZGA tang

Mål

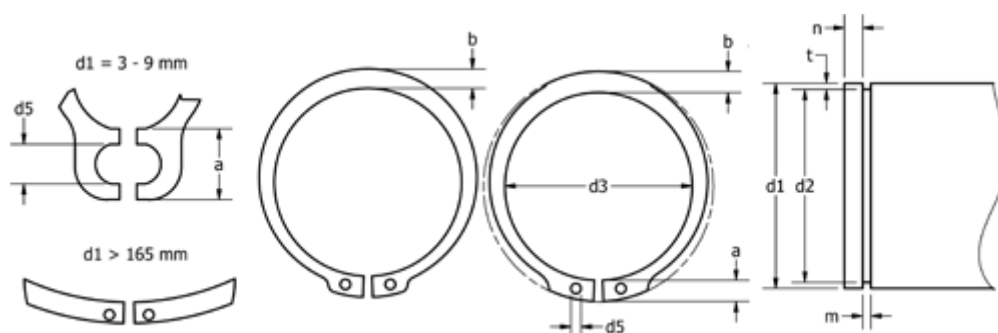

a max	= 4,7	FN kN	= 10.0	s	= 1.50
AN mm ²	= 60.0	FRg kN	= 7.50	t	= 0.70
b	= 3.2	FR kN	= 32.10	Tang	= ZGA-2
Betegnelse	= A28	g	= 1.5	tol	= -0.06
d1	= 28	K kN-mm	= 65.00	tol	= +0,21-0,42
d2	= 26.6	m min	= 1.60	tol	= -0.21
d3	= 25.9	n abl x 1000	= 21.0	vægt kg/1000	= 2.920
d5 min	= 2.0	Nominel træk	= 2.1		